

# Espacios que se transforman cuando usted quiera.

Familia de herrajes Hawa Concepta III



**Hawa** Concepta III

**Hawa** Folding Concepta III

**Para el mueble:** Solución para armarios con puertas correderas que giran, se pliegan y desaparecen lateralmente en un pequeño hueco.

# La familia Hawa Concepta III

## Herrajes con nuevo diseño para puertas pivotantes, plegables y escamoteables

Hawa Sliding Solutions fabrica herrajes y sistemas de herrajes optimizados para satisfacer las necesidades de los usuarios, y por eso siempre está investigando nuevas posibilidades.

Un buen ejemplo es el nuevo diseño de la familia de herrajes Hawa Concepta III, que se ha desarrollado con un planteamiento innovador: poder crear espacios que solo se ven cuando se utilizan. La propuesta se anticipa a tendencias actuales como la reducción del tamaño de las viviendas en las ciudades, que exige aprovechar al máximo el espacio con criterios multifuncionales.

Los herrajes Hawa Concepta III y Hawa Folding Concepta III permiten ocultar un despacho o incluso una cocina entera, que aparecen y desaparecen como por arte de magia. Además, son los campeones del aprovechamiento del espacio ya que las puertas se recogen por completo en un hueco de pequeño tamaño.



La combinación de ambos sistemas ofrece nuevas posibilidades para crear diseños fascinantes.



### Más elegancia

Para la decoración también es esencial lo que no se ve, como el herraje Hawa Concepta III, que convierte una zona de trabajo o una cocina entera en un frente enrasado con un patrón de ranuras uniforme. La opción de prescindir de los tiradores es ideal para un estilo más purista.



### Más comodidad

El contenido de los armarios desaparece de la vista en pocos segundos con el mínimo esfuerzo gracias a la tecnología de Hawa Concepta III. El innovador sistema que hemos patentado destaca también por su manejo asistido y el deslizamiento especialmente suave y fluido de las puertas.







### Más eficiencia

Las cualidades del herraje Hawa Concepta III se aprecian incluso durante el montaje. La gran cantidad de componentes premontados facilita la instalación, y los puntos de ajuste están en una posición lógica y de fácil acceso, simplificando mucho el ajuste final: el sistema ahorra tiempo y aumenta la productividad.

# Múltiples posibilidades de diseño

## El espacio nunca había sido tan flexible

Los sistemas Hawa Concepta de la nueva generación despliegan todas sus cualidades en la cocina, ya sea con soluciones hasta el techo, armarios de pared o armarios altos de dos, tres o cuatro puertas. Con tanta versatilidad las posibilidades de diseño son casi ilimitadas.

Altura	Hawa Concepta III		Hawa Folding Concepta III	
2850				
2700				
2500		2700 ↑ 1900	2700 ↑ 1900	2700 ↑ 1900
2300				
2200		 Push	 Pull	 Push
1900	2200 ↑ 1200		2200 ↑ 1200	
1850	 Push		 Pull	
1250			 Push	 Pull
1200				
Peso	25	35	20	25

# Combinaciones a discreción

## Una solución para cualquier aplicación

Los herrajes Hawa Concepta III y Hawa Folding Concepta III se pueden combinar con flexibilidad configurando las dimensiones a medida, por lo que ofrecen múltiples soluciones de diseño adaptadas al espacio y la funcionalidad.

Hawa Concepta III

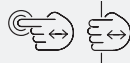

Hawa Folding Concepta III

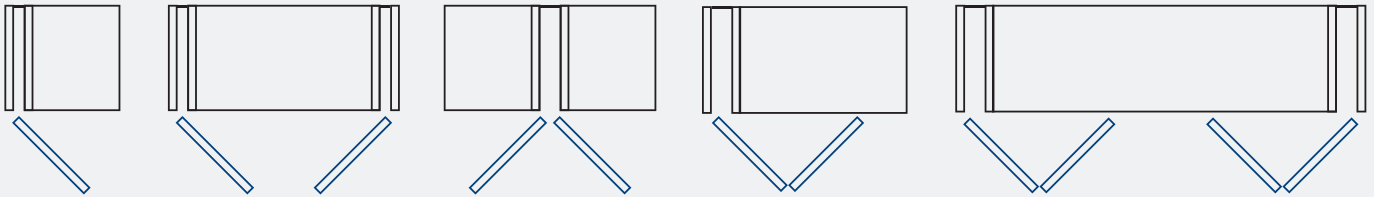

### Diseños de planta abierta

Ya sea el lavadero, el vestidor, el despacho o la cocina: todo aparece o desaparece cuando quieran los usuarios.



### Acceso libre

Sin puertas que ocupen sitio ni estorben: así se garantiza el aprovechamiento del espacio sin limitaciones.



### Grandes áreas

Instalaciones de varias puertas y alturas de puerta hasta 2700 mm: permiten ocultar frentes de cocina completos detrás de un armario.

# Los herrajes para puertas pivotantes, plegables y escamoteables ofrecen muchas ventajas

## La nueva familia de herrajes Hawa Concepta III en breve



### Flexibilidad

Múltiples tamaños de puerta: permite diseños de media altura y hasta el techo, incluyendo separación de espacios

Hawa Concepta III y Hawa Folding Concepta III se pueden combinar para soluciones de tres puertas sin pared central



### Comodidad

Sistema de movimiento asistido ergonómico que garantiza el deslizamiento suave y fluido de las puertas

Apertura y cierre con el mínimo esfuerzo – basta con una mano



### Fiabilidad

Está comprobado para 40.000 ciclos (la clasificación más alta), y no requiere mantenimiento en toda su vida útil (corresponde a unos 25 años de uso, que es el promedio de vida útil para una puerta pivotante y escamoteable)

Cumple las normas DIN EN 1527 y DIN EN 1570



### Productividad

Planificación eficiente con el configurador Hawa

Montaje fácil gracias a la gran cantidad de componentes premontados

Ajuste intuitivo con puntos de ajuste fácilmente accesibles



### Estética

Admite diseños con y sin tirador

Diseño armonioso de frentes enrasados con un patrón de ranuras uniforme

Todos los componentes están ocultos

## Información técnica sobre los productos

En las páginas siguientes encontrará todas las indicaciones necesarias para el pedido de los herrajes Hawa Concepta III y Hawa Folding Concepta III.

**Hawa Concepta III** 25 Push ver página 7

**Hawa Concepta III** 25 Pull ver página 14

**Hawa Concepta III** 35 Push ver página 21

**Hawa Concepta III** 35 Pull ver página 28

**Hawa Folding Concepta III** 20 Push ver página 35



**Hawa Folding Concepta III** 20 Pull ver página 50

**Hawa Folding Concepta III** 25 Push ver página 65





**Hawa Folding Concepta III** 25 Pull ver página 80

**Herraje para puertas correderas de madera pivotantes y plegables escamotables lateralmente hasta 25 kg. Diseño homogéneo de frentes enrasados con un patrón de ranuras uniforme. Función Push-to-open para diseño de armarios sin tiradores.**

**Ventajas del sistema**

-  **Flexibilidad** Múltiples tamaños de puerta, incluso hasta el techo para separación de espacios, y se puede combinar con Hawa Concepta III
-  **Productividad** Montaje fácil gracias a la gran cantidad de componentes premontados y al ajuste intuitivo
-  **Estética** Diseño de armario sin tirador – todos los componentes están ocultos

**Características técnicas**

-  10–25 kg
-  1900–2700 mm
-  440–750 mm
-  18–26 mm

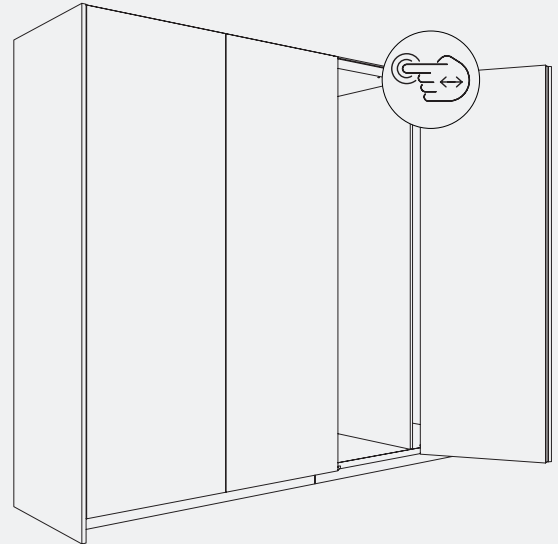

**Ejemplos de instalación**  
**Puertas sobrepuestas sin perfil para la base**

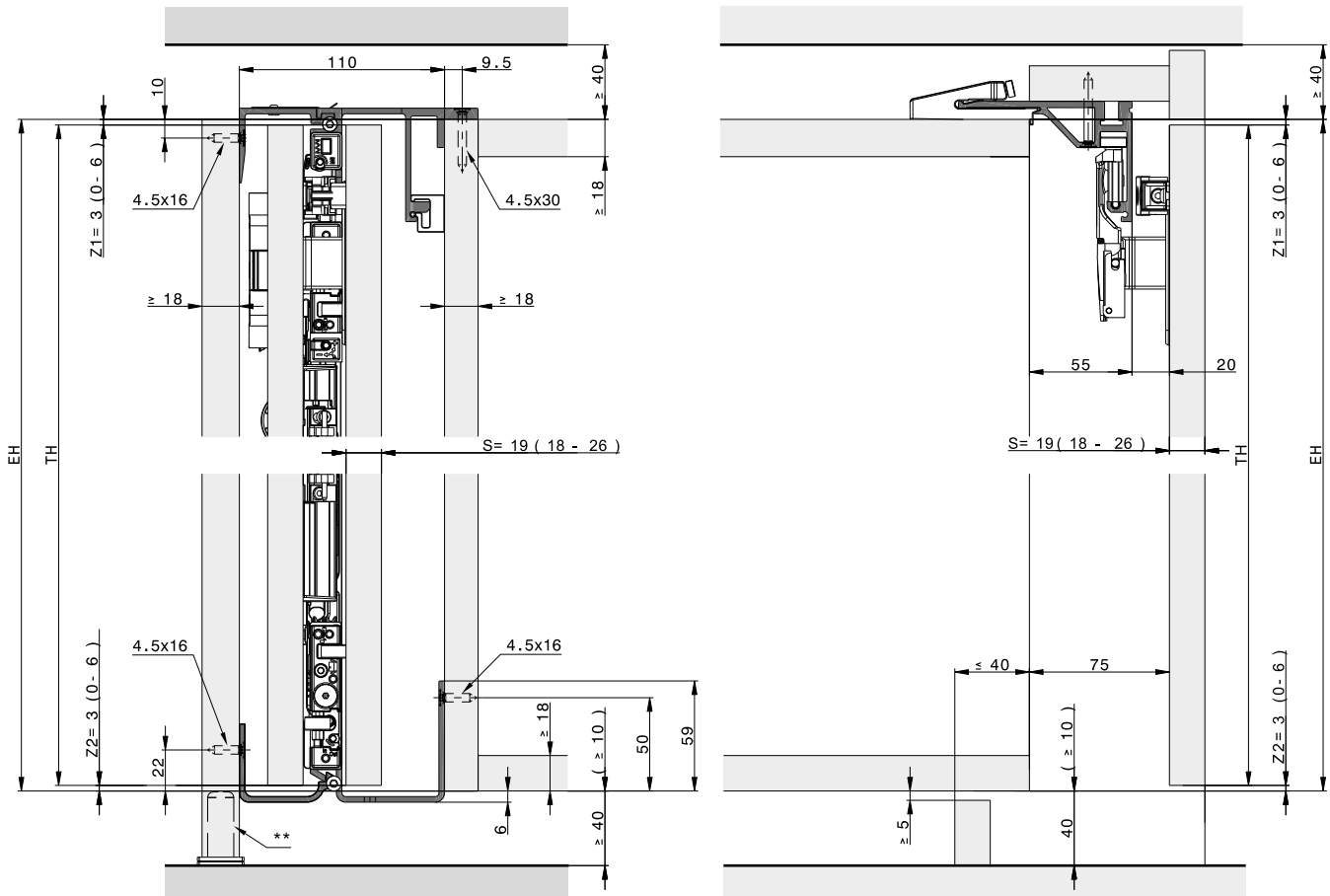

\*\* Recomendación: utilizar una pata ajustable

Puertas sobrepuestas sin perfil para la base, 2 y 4 puertas

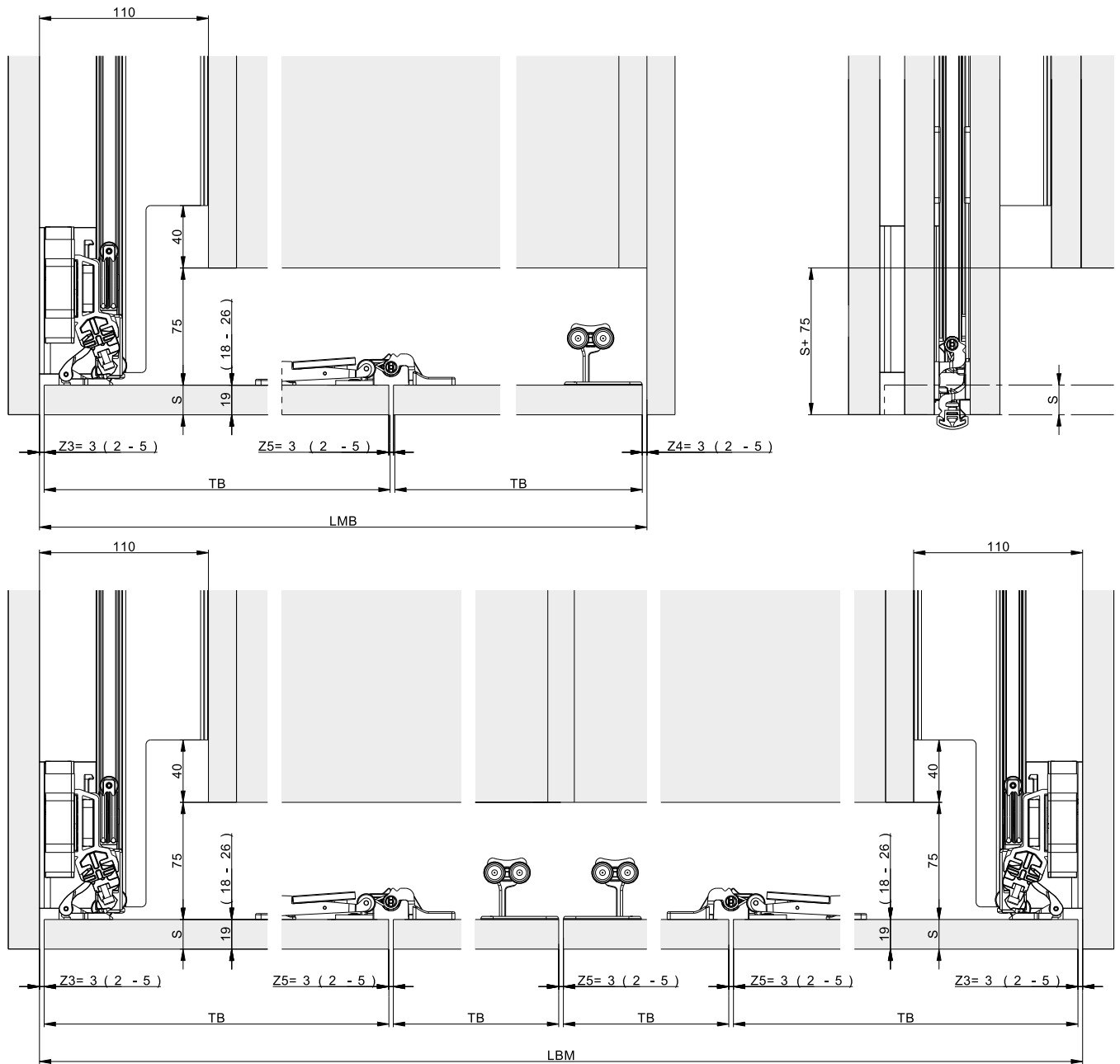

## Componentes necesarios

para armarios de 2 puertas

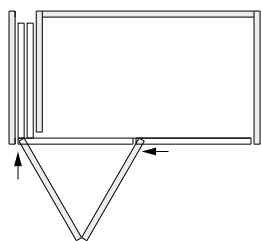

**Hawa Folding Concepta III 25 Push, izquierda**  
Aluminio, anodizado

	N°
Hawa Folding Concepta III 25 Push, juego básico, altura de puerta 1900–2700 mm	31505
Hawa Folding Concepta III 25 Push, juego de corredera insertable, izquierda	31510
Hawa Folding Concepta III 20/25, juego de carriles 2-puertas, izquierda, aluminio, anodizado	31514
Hawa Folding Concepta III 25, juego de largueros, altura de puerta 1900–2700 mm, aluminio, anodizado	31520

Aluminio, anodizado negro

	N°
Hawa Folding Concepta III 25 Push, juego básico, altura de puerta 1900–2700 mm	31505
Hawa Folding Concepta III 25 Push, juego de corredera insertable, izquierda	31510
Hawa Folding Concepta III 20/25, juego de carriles 2-puertas, izquierda, aluminio, anodizado negro	31521
Hawa Folding Concepta III 25, juego de largueros, altura de puerta 1900–2700 mm, aluminio, anodizado negro	31527

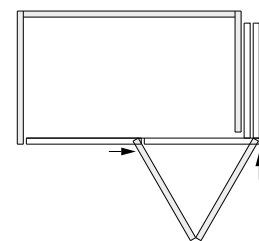

**Hawa Folding Concepta III 25 Push, derecha**  
Aluminio, anodizado

	N°
Hawa Folding Concepta III 25 Push, juego básico, altura de puerta 1900–2700 mm	31505
Hawa Folding Concepta III 25 Push, juego de corredera insertable, derecha	31511
Hawa Folding Concepta III 20/25, juego de carriles 2-puertas, derecha, aluminio, anodizado	31515
Hawa Folding Concepta III 25, juego de largueros, altura de puerta 1900–2700 mm, aluminio, anodizado	31520

Aluminio, anodizado negro

	N°
Hawa Folding Concepta III 25 Push, juego básico, altura de puerta 1900–2700 mm	31505
Hawa Folding Concepta III 25 Push, juego de corredera insertable, derecha	31511
Hawa Folding Concepta III 20/25, juego de carriles 2-puertas, derecha, aluminio, anodizado negro	31522
Hawa Folding Concepta III 25, juego de largueros, altura de puerta 1900–2700 mm, aluminio, anodizado negro	31527

para armarios de 4 puertas

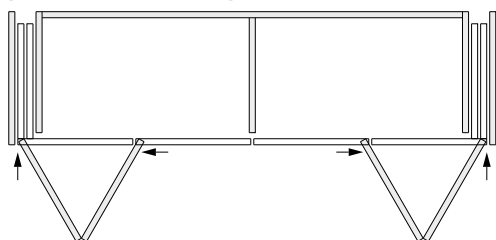

**Hawa Folding Concepta III 25 Push, izquierda/derecha**  
Aluminio, anodizado

	Pza.	N°
Hawa Folding Concepta III 25 Push, juego básico, altura de puerta 1900–2700 mm	2	31505
Hawa Folding Concepta III 25 Push, juego de corredera insertable, izquierda	1	31510
Hawa Folding Concepta III 25 Push, juego de corredera insertable, derecha	1	31511
Hawa Folding Concepta III 20/25, juego de carriles 4-puertas, aluminio, anodizado	1	31518
Hawa Folding Concepta III 25, juego de largueros, altura de puerta 1900–2700 mm, aluminio, anodizado	2	31520

Aluminio, anodizado negro

	Pza.	N°
Hawa Folding Concepta III 25 Push, juego básico, altura de puerta 1900–2700 mm	2	31505
Hawa Folding Concepta III 25 Push, juego de corredera insertable, izquierda	1	31510
Hawa Folding Concepta III 25 Push, juego de corredera insertable, derecha	1	31511
Hawa Folding Concepta III 20/25, juego de carriles 4-puertas, aluminio, anodizado negro	1	31525
Hawa Folding Concepta III 25, juego de largueros, altura de puerta 1900–2700 mm, aluminio, anodizado negro	2	31527

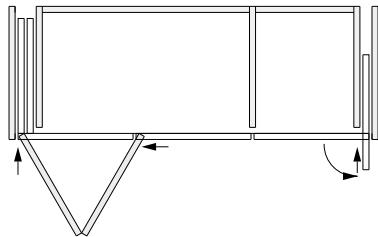
**para armarios de 3 puertas**

**Hawa Folding Concepta III 25 Push, izquierda, con  
Hawa Concepta III 35 Push, derecha  
Aluminio, anodizado**

	N°
Hawa Folding Concepta III 25 Push, juego básico, altura de puerta 1900–2700 mm	31505
Hawa Folding Concepta III 25 Push, juego de corredera insertable, izquierda	31510
Hawa Folding Concepta III 20/25, juego de carriles 3-puertas, izquierda, aluminio, anodizado	31516
Hawa Folding Concepta III 25, juego de largueros, altura de puerta 1900–2700 mm, aluminio, anodizado	31520
Hawa Concepta III 35 Push/Pull, juego básico derecha, altura de puerta 1900–2700 mm	30997
Hawa Concepta III 25/35 Push, juego de corredera insertable, derecha	30999
Larguero, para altura de puerta 1900–2700 mm, aluminio, anodizado, L= 2474 mm	30771
Juego de herrajes de unión 55 mm, para unir la pared exterior con el cuerpo, arriba y abajo	31005

**Aluminio, anodizado negro**

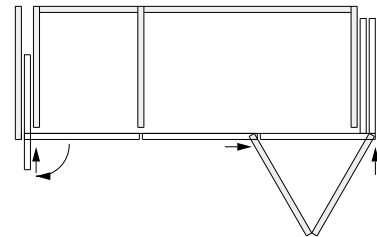
	N°
Hawa Folding Concepta III 25 Push, juego básico, altura de puerta 1900–2700 mm	31505
Hawa Folding Concepta III 25 Push, juego de corredera insertable, izquierda	31510
Hawa Folding Concepta III 20/25, juego de carriles 3-puertas, izquierda, aluminio, anodizado negro	31523
Hawa Folding Concepta III 25, juego de largueros, altura de puerta 1900–2700 mm, aluminio, anodizado negro	31527
Hawa Concepta III 35 Push/Pull, juego básico derecha, altura de puerta 1900–2700 mm	30997
Hawa Concepta III 25/35 Push, juego de corredera insertable, derecha	30999
Larguero, para altura de puerta 1900–2700 mm, aluminio, anodizado, L= 2474 mm	30771
Juego de herrajes de unión 55 mm, para unir la pared exterior con el cuerpo, arriba y abajo	31005

**Hawa Folding Concepta III 25 Push, derecha, con  
Hawa Concepta III 35 Push, izquierda  
Aluminio, anodizado**

	N°
Hawa Folding Concepta III 25 Push, juego básico, altura de puerta 1900–2700 mm	31505
Hawa Folding Concepta III 25 Push, juego de corredera insertable, derecha	31511
Hawa Folding Concepta III 20/25, juego de carriles 3-puertas, derecha, aluminio, anodizado	31517
Hawa Folding Concepta III 25, juego de largueros, altura de puerta 1900–2700 mm, aluminio, anodizado	31520
Hawa Concepta III 35 Push/Pull, juego básico izquierda, altura de puerta 1900–2700 mm	30996
Hawa Concepta III 25/35 Push, juego de corredera insertable, izquierda	30998
Larguero, para altura de puerta 1900–2700 mm, aluminio, anodizado, L= 2474 mm	30771
Juego de herrajes de unión 55 mm, para unir la pared exterior con el cuerpo, arriba y abajo	31005

**Aluminio, anodizado negro**

	N°
Hawa Folding Concepta III 25 Push, juego básico, altura de puerta 1900–2700 mm	31505
Hawa Folding Concepta III 25 Push, juego de corredera insertable, derecha	31511
Hawa Folding Concepta III 20/25, juego de carriles 3-puertas, derecha, aluminio, anodizado negro	31524
Hawa Folding Concepta III 25, juego de largueros, altura de puerta 1900–2700 mm, aluminio, anodizado negro	31527
Hawa Concepta III 35 Push/Pull, juego básico izquierda, altura de puerta 1900–2700 mm	30996
Hawa Concepta III 25/35 Push, juego de corredera insertable, izquierda	30998
Larguero, para altura de puerta 1900–2700 mm, aluminio, anodizado, L= 2474 mm	30771
Juego de herrajes de unión 55 mm, para unir la pared exterior con el cuerpo, arriba y abajo	31005

**Hawa Configurator**
[www.hawa.com/configurador](http://www.hawa.com/configurador) →

## Listado de las piezas individuales incluidas en los juegos de herrajes

### Juego para 1 puerta corredera plegable hasta 25 kg

	N°
Hawa Folding Concepta III 25 Push, juego básico, altura de puerta 1900–2700 mm	31505







### Juego compuesto de:

		31505	N°
	Tuercas de fijación para la bisagra, plástico, negro	4	30686
	Placa de montaje para la bisagra con ajuste de altura, acero, niquelado	1	30738
	Bisagras de cazoleta, sin amortiguación ni autocierre, acero, niquelado	4	31435
	Bisagra de cazoleta central, con amortiguación, acero, niquelado mate	4	30794
	Tornillo para las bisagras de cazoleta incluyendo las bisagras centrales, 4x16 mm, juego de 26 piezas	1	31533
	Mecanismo de traslación para puerta plegable, niquelado	1	31313
	Bisagra para mecanismo de traslación para puerta plegable	1	31314
	Juego de tornillos para el sistema Push-to-open y el amortiguador de puerta plegable	1	31531
	Amortiguador de puerta plegable	1	31064
	Push-to-open para puerta plegable	1	31332
	Contraplaca para puerta plegable Push-to-open, plástico, negro	1	31036
	Juego de herramientas de ajuste	1	31047
	Tornillos de cabeza avellanada, 4,5x16 mm, acero, galvanizado, juego de 28 piezas	1	31529
	Juego de tornillos para fijación del carril de deslizamiento doble y el herraje de unión abajo	1	31530

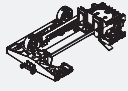
### Juego de corredera insertable correspondiente

	N°
Hawa Folding Concepta III 25 Push, juego de corredera insertable, izquierda	31510
Hawa Folding Concepta III 25 Push, juego de corredera insertable, derecha	31511

### Juego compuesto de:

		31510	31511	N°
	Unidad insertable Hawa Folding Concepta III 25 Push, izquierda	1		31002
	Escuadra de tope final para activar apertura Push, acero, galvanizado	1	1	31072
	Activador de apertura Push, plástico, negro	1	1	31010
	Seguro de retención, plástico, negro	1	1	30966
	Placa de fijación para puertas plegables Push-to-open, con cinta adhesiva de doble cara, gris plata y negro	1	1	52118
	Unidad insertable Hawa Folding Concepta III 25 Push, derecha		1	31003

**Juegos correspondientes de carriles para 2 y 4 puertas, aluminio, anodizado**

	N°
Hawa Folding Concepta III 20/25, juego de carriles 2-puertas, izquierda, aluminio, anodizado	31514
Hawa Folding Concepta III 20/25, juego de carriles 2-puertas, derecha, aluminio, anodizado	31515
Hawa Folding Concepta III 20/25, juego de carriles 4-puertas, aluminio, anodizado	31518

Juego compuesto de:		31514	31515	31518	N°
	Carril de deslizamiento doble, arriba izquierda, aluminio, anodizado, L= 820 mm	1		1	31339
	Carril de deslizamiento, delante, aluminio, anodizado, L= 1272 mm	1	1		31210
	Codo para carril de deslizamiento, izquierda, aluminio, anodizado	1		1	31365
	Carril guía abajo izquierda, aluminio, anodizado, L= 820 mm	1		1	31336
	Herraje de unión, arriba izquierda, L= 788 mm	1		1	31370
	Perfil de unión para herraje de unión, arriba, aluminio, L= 500 mm	1	1	2	30977
	Clips para herraje de unión, abajo, plástico, negro, L= 94 mm	3	3	6	31086
	Pieza de unión para codo de carril de deslizamiento	1	1	2	31543
	Adaptador para carril de deslizamiento, plástico, antracita, juego de 4 piezas	1	1	2	23645
	Tornillos de cabeza avellanada para adaptador del carril de deslizamiento, 4,5x16 mm, juego de 16 piezas	1	1	2	31585

Continuación de la tabla en la columna siguiente

Tabla continuada de la columna anterior

	Carril de deslizamiento doble, arriba derecha, aluminio, anodizado, L= 820 mm		1	1	31340
	Codo para carril de deslizamiento, derecha, aluminio, anodizado		1	1	31366
	Carril guía abajo derecha, aluminio, anodizado, L= 820 mm		1	1	31337
	Herraje de unión, arriba derecha, L= 788 mm		1	1	31371
	Carril de deslizamiento, delante, aluminio, anodizado, L= 2539 mm			1	31343





**Juego de largueros, aluminio, anodizado**

	N°
Hawa Folding Concepta III 25, juego de largueros, altura de puerta 1900–2700 mm, aluminio, anodizado	31520

Juego compuesto de:		31520	N°
	Larguero, para altura de puerta 1900–2700 mm, aluminio, anodizado, L= 2474 mm	1	30771
	Burlete para ranura de puerta, para altura de puerta 1900–2700 mm, aluminio, anodizado, L= 2700 mm	1	31232
	Clip de fijación para burlete 2700 mm, plástico, negro, juego de 8 piezas	1	31503

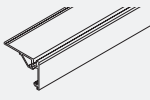

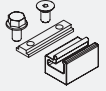

**Juegos correspondientes de carriles para 2 y 4 puertas, aluminio, anodizado negro**

	N°
Hawa Folding Concepta III 20/25, juego de carriles 2-puertas, izquierda, aluminio, anodizado negro	31521
Hawa Folding Concepta III 20/25, juego de carriles 2-puertas, derecha, aluminio, anodizado negro	31522
Hawa Folding Concepta III 20/25, juego de carriles 4-puertas, aluminio, anodizado negro	31525

Juego compuesto de:		31521	31522	31525	N°
	Carril de deslizamiento doble, arriba izquierda, aluminio, anodizado, L= 820 mm	1		1	31339
	Carril de deslizamiento, delante, aluminio, anodizado negro, L= 1272 mm	1	1		31211
	Codo para carril de deslizamiento, izquierda, aluminio, anodizado negro	1		1	31367
	Carril guía abajo izquierda, aluminio, anodizado, L= 820 mm	1		1	31336
	Herraje de unión, arriba izquierda, L= 788 mm	1		1	31370
	Perfil de unión para herraje de unión, arriba, aluminio, L= 500 mm	1	1	2	30977
	Clips para herraje de unión, abajo, plástico, negro, L= 94 mm	3	3	6	31086
	Pieza de unión para codo de carril de deslizamiento	1	1	2	31543
	Adaptador para carril de deslizamiento, plástico, antracita, juego de 4 piezas	1	1	2	23645
	Tornillos de cabeza avellanada para adaptador del carril de deslizamiento, 4,5x16 mm, juego de 16 piezas	1	1	2	31585

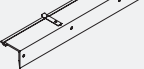
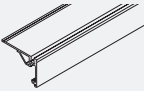

Continuación de la tabla en la columna siguiente

Tabla continuada de la columna anterior

	Lápiz de retoque para el canto de corte, negro	1	1	1	52117
	Carril de deslizamiento doble, arriba derecha, aluminio, anodizado, L= 820 mm		1	1	31340
	Codo para carril de deslizamiento, derecha, aluminio, anodizado negro		1	1	31368
	Carril guía abajo derecha, aluminio, anodizado, L= 820 mm		1	1	31337
	Herraje de unión, arriba derecha, L= 788 mm		1	1	31371
	Carril de deslizamiento, delante, aluminio, anodizado negro, L= 2539 mm			1	31344

**Juego de largueros, aluminio, anodizado negro**

	N°
Hawa Folding Concepta III 25, juego de largueros, altura de puerta 1900–2700 mm, aluminio, anodizado negro	31527

Juego compuesto de:		31527	N°
	Larguero, para altura de puerta 1900–2700 mm, aluminio, anodizado, L= 2474 mm	1	30771
	Burlete para ranura de puerta, para altura de puerta 1900–2700 mm, aluminio, anodizado negro, L= 2700 mm	1	31233
	Clip de fijación para burlete 2700 mm, plástico, negro, juego de 8 piezas	1	31503

**Juego correspondiente de carriles para 3 puertas, aluminio, anodizado negro**

	N°
Hawa Folding Concepta III 20/25, juego de carriles 3-puertas, izquierda, aluminio, anodizado negro	31523
Hawa Folding Concepta III 20/25, juego de carriles 3-puertas, derecha, aluminio, anodizado negro	31524

Juego compuesto de:		31523	31524	N°
	Carril de deslizamiento doble, arriba izquierda, aluminio, anodizado, L= 820 mm	1		31339
	Carril de deslizamiento, delante, aluminio, anodizado negro, L= 1954 mm	1	1	31342
	Codo para carril de deslizamiento, izquierda, aluminio, anodizado negro	1		31367
	Carril guía abajo izquierda, aluminio, anodizado, L= 820 mm	1		31336
	Herraje de unión, arriba izquierda, L= 788 mm	1		31370
	Perfil de unión para herraje de unión, arriba, aluminio, L= 500 mm	1	1	30977
	Clips para herraje de unión, abajo, plástico, negro, L= 94 mm	3	3	31086
	Pieza de unión para codo de carril de deslizamiento	1	1	31543
	Adaptador para carril de deslizamiento, plástico, antracita, juego de 6 piezas	1	1	24870
	Juego de topes de amortiguación para 3 puertas Push/Pull	1	1	31538
	Tornillos de cabeza avelanada para adaptador del carril de deslizamiento, 4,5x16 mm, juego de 24 piezas	1	1	31587
	Lápiz de retoque para el canto de corte, negro	1	1	52117

Continuación de la tabla en la columna siguiente

Tabla continuada de la columna anterior

	Carril de deslizamiento doble, arriba derecha, aluminio, anodizado, L= 820 mm	1		31340
	Codo para carril de deslizamiento, derecha, aluminio, anodizado negro	1		31368
	Carril guía abajo derecha, aluminio, anodizado, L= 820 mm	1		31337
	Herraje de unión, arriba derecha, L= 788 mm	1		31371

**Perfiles de refuerzo**

	N°	
	Perfil de refuerzo para carril de deslizamiento, delante, 2765 mm, 4-puertas, aluminio, anodizado	52109
	Perfil de refuerzo para carril de deslizamiento, delante, 2085 mm, 3-puertas, aluminio, anodizado	52110

**Perfiles para la base**

	N°	
	Juego de perfiles para la base, 2-puertas, aluminio, anodizado	52089
	Juego de perfiles para la base, 3-puertas, aluminio, anodizado	52090
	Juego de perfiles para la base, 4-puertas, aluminio, anodizado	52091
	Juego de perfiles para la base, 2-puertas, aluminio, anodizado negro	52092
	Juego de perfiles para la base, 3-puertas, aluminio, anodizado negro	52093
	Juego de perfiles para la base, 4-puertas, aluminio, anodizado negro	52094

**Accesorios**

	N°	
	Platilla de fresado para bisaga para puertas plegables	52121
	Pieza de centrado magnética, con plantilla de taladrado, aluminio, anodizado	24006

**Herraje de alineación**

→ Detalles en accesorios desde la página 327

**Aluminio, sin tratar**

		Nr.
	Herraje de alineación para puertas 2040–2600 mm, aluminio	056.3192.072
	Herraje de alineación para puertas 1715–2275 mm, aluminio	056.3192.079

**Aluminio, anodizado**

		Nr.
	Herraje de alineación para puertas 2240–2850 mm, aluminio, anodizado	056.3192.071
	Herraje de alineación para puertas 2040–2600 mm, aluminio, anodizado	056.3192.082

**Aluminum, anodizado negro**

		No.
	Herraje de alineación para puertas 2240–2850 mm, aluminio, anodizado negro, incl. tapas	056.3192.074
	Herraje de alineación para puertas 2040–2600 mm, aluminio, anodizado negro	056.3192.075
	Herraje de alineación para puertas 1715–2275 mm, aluminio, anodizado negro	056.3192.081

**Piezas centradoras**

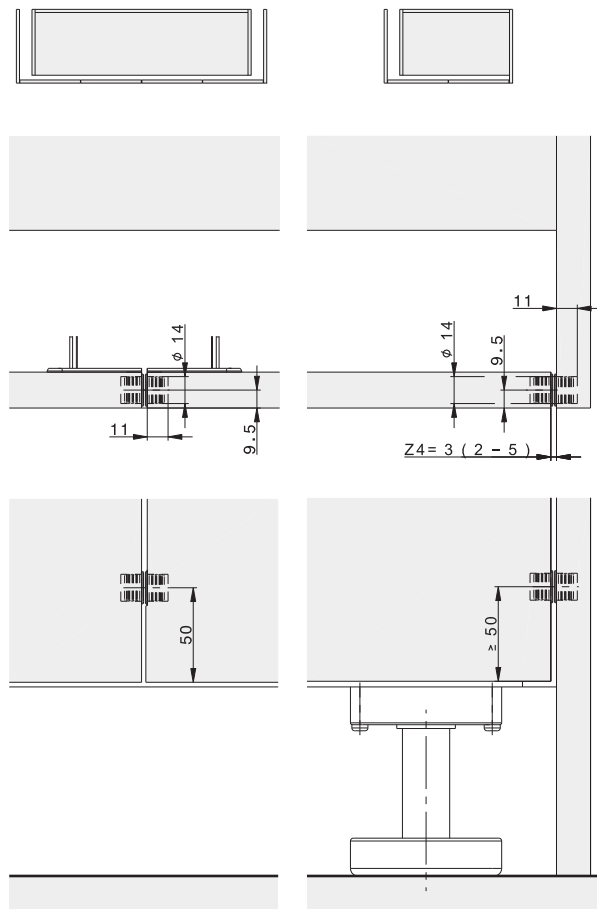

**Dispositivo de desconexión automática**

Para desconectar por seguridad los aparatos eléctricos cuando se cierran las puertas recomendamos el dispositivo Safety Box de Halemeier, que sirve para todos los herrajes de la familia Hawa Concepta III.  
[www.halemeier.de](http://www.halemeier.de)



Puertas hasta el techo sin base, 2 y 4 puertas

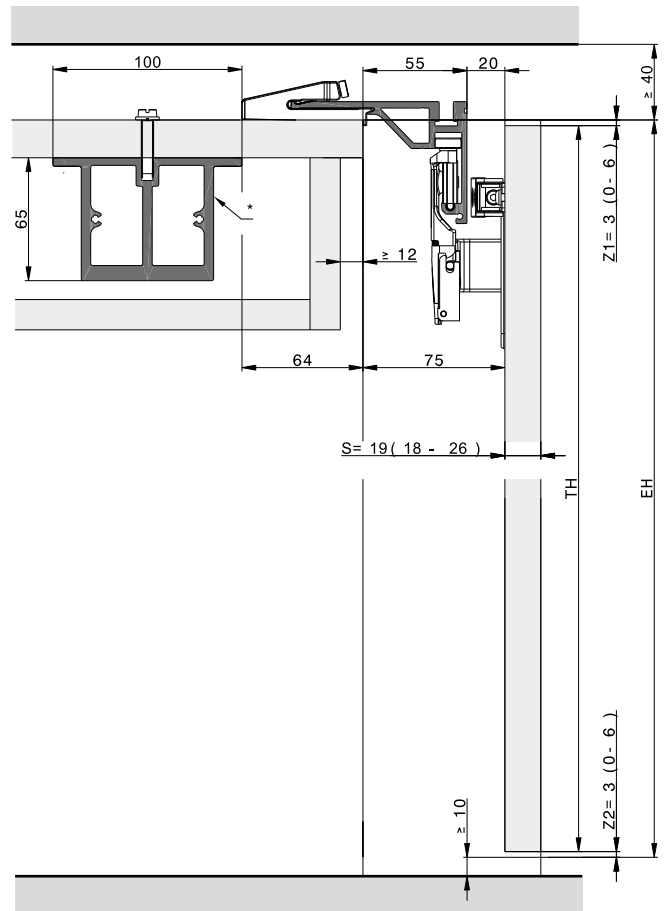
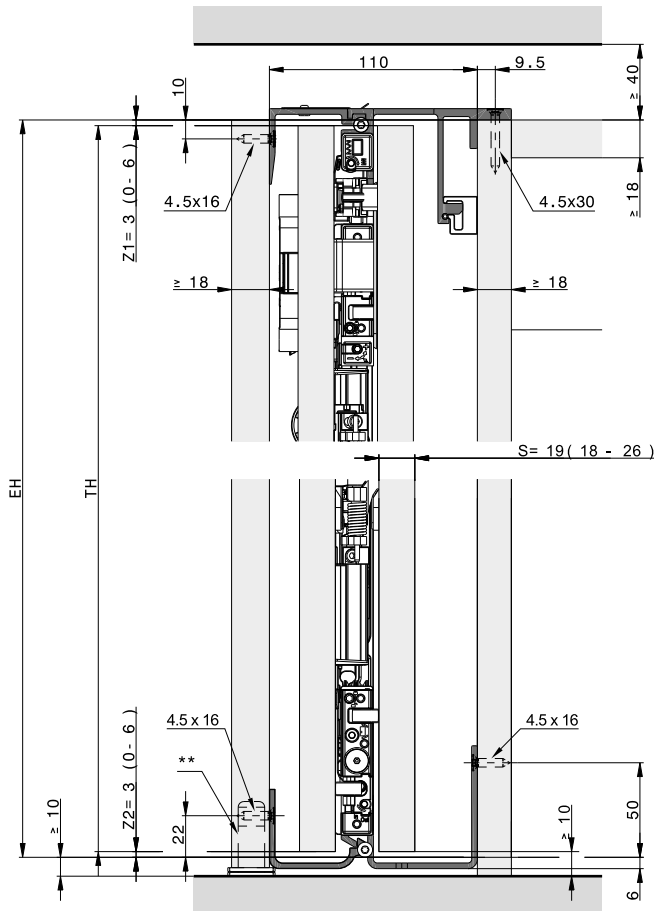

\* Perfil de refuerzo para instalaciones de 3 y 4 puertas sin pared central

\*\* Recomendación: utilizar una pata ajustable



Armario sobrepuesto

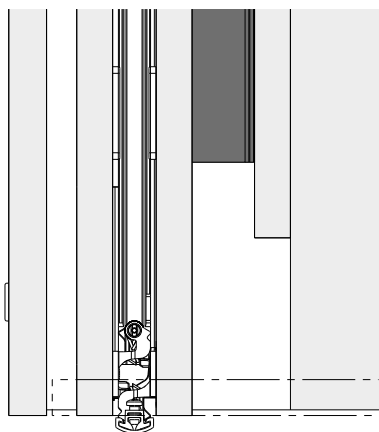
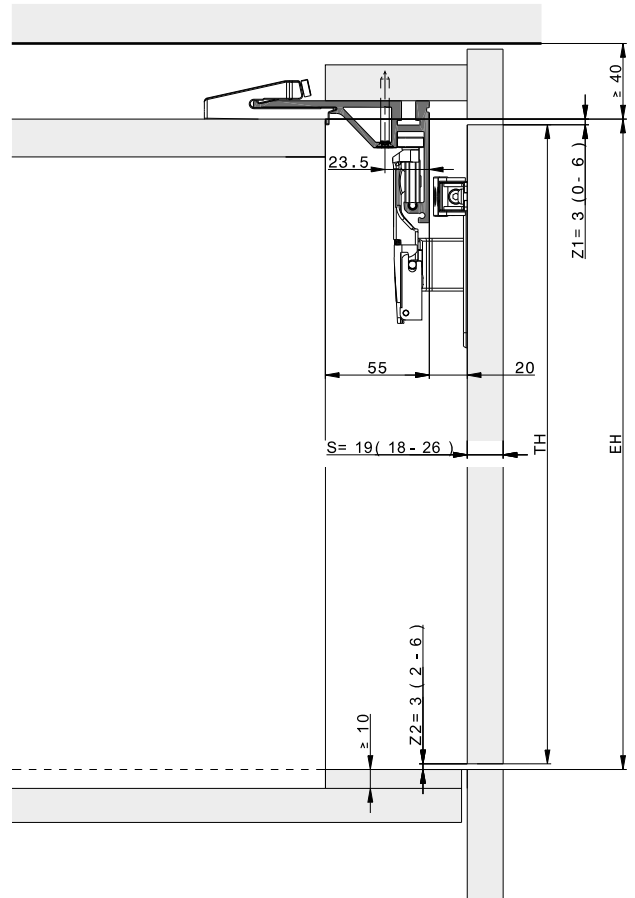
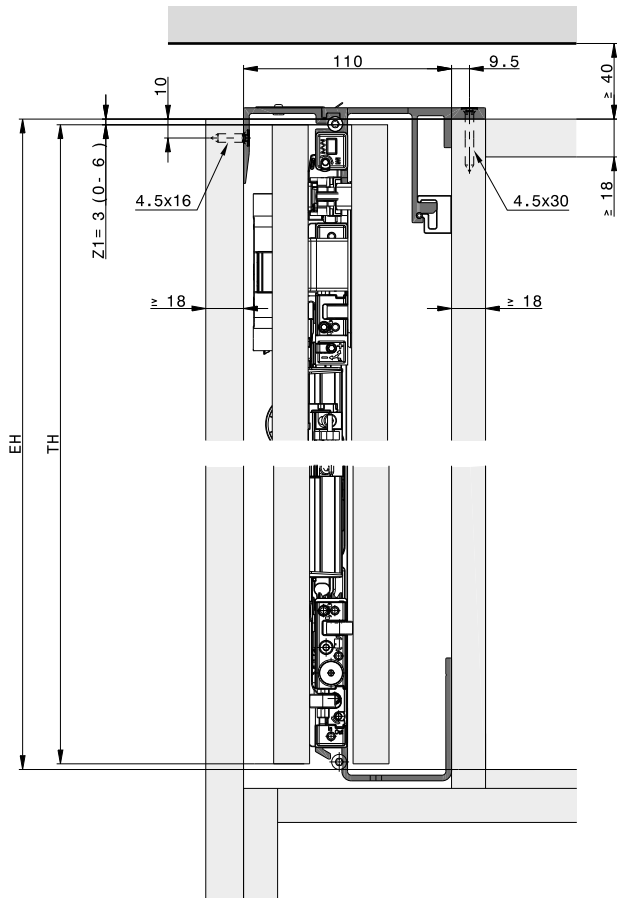

**Cálculo de la profundidad del herraje**

Puertas enrasadas

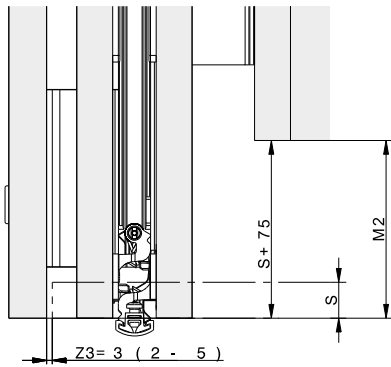

Puertas antepuestas

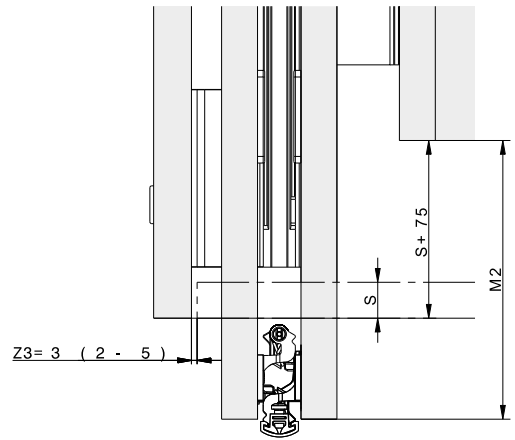

	mm
T2	$TB + 92 + Z3 - M2$
KT2	$\geq T2$
E2	$TB - M2$
M2 min.	$\geq S + 75$
M2 max.	$\leq TB - 250$

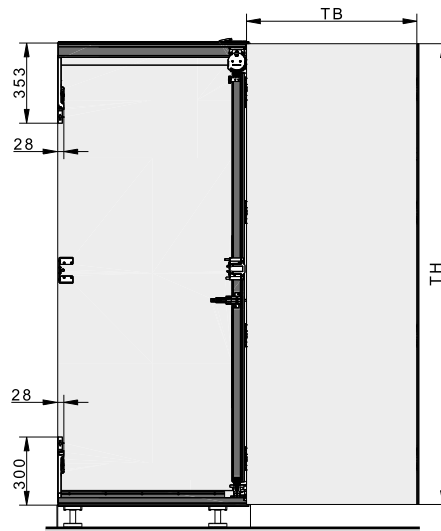
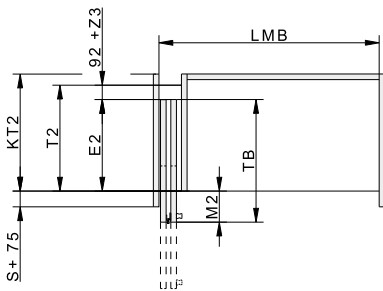

- S = Grosor de la puerta
- Z = Medida de la ranura
- E2 = Profundidad de inserción
- T2 = Profundidad del herraje
- TB = Ancho de puerta
- TH = Altura de puerta
- KT2 = Profundidad del armario
- LMB = Ancho interior
- M2 = Solape de la puerta sobre el armario